

# ECP-110T

## 觸控面板

### 【使用手冊】



**詠真實業股份有限公司**

網址：[www.liteputer.com.tw](http://www.liteputer.com.tw)

E-mail：[sales@liteputer.com.tw](mailto:sales@liteputer.com.tw)

## 目錄

1. 產品介紹.....	2
1-1 功能特點.....	2
1-2 產品規格.....	2
1-3 外觀功能介紹.....	2
1-4 如何開啟上蓋.....	4
1-5 系統接線圖.....	4
2. 操作說明.....	5
2-1 區域的設定.....	5
2-1-1 關於 EDX 系統.....	5
2-1-2 區域模式設置.....	6
2-1-3 區域設置.....	7
2-2 場景的呼叫.....	10
2-3 微調整體亮度.....	10
2-4 鍵盤鎖定/解開.....	10
2-5 紅外線遙控.....	11
2-6 乾接點輸入.....	11
有限保固.....	12

## 1. 產品介紹

### 1-1 功能特點

1. 多區模式時，一台 ECP-110T 最多能同時控制 8 個區域。
2. 可調用 6 組場景。
3. 可微調整體亮度。
4. 調光解析度可達到 256 階，讓燈光氣氛的變化更纖細。
5. 可設定按鍵鎖定/解開。
6. 可接收紅外線遙控。
7. 兩個乾接點輸入。

### 1-2 產品規格

1. 通訊協定：EDX ( RS-485 )
2. 訊號連接頭：4 Pin 綠色端子
3. 尺寸：86 ( W ) \* 86 ( H ) \* 21 ( D ) mm
4. 重量：130g

### 1-3 外觀功能介紹

正面說明：

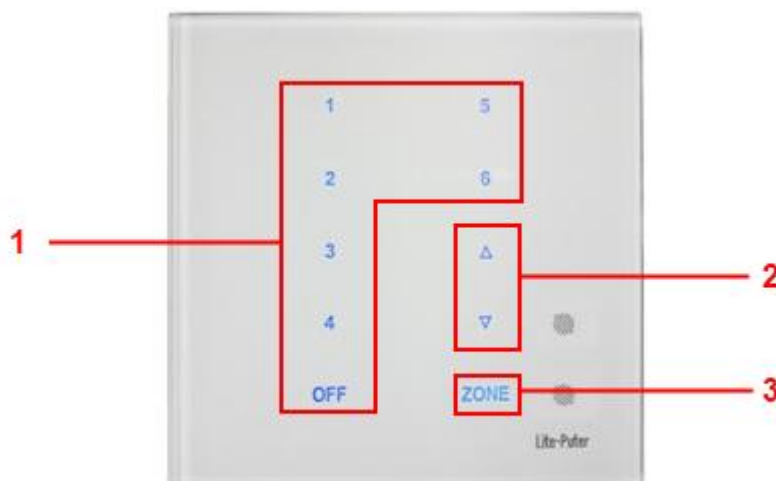

1. 場景(scene) 1- 場景 6 按鍵 · 場景關閉 按鍵
2. 【▼】：方向下鍵；【▲】：方向上鍵
3. 【ZONE】：區域設定鍵

背板說明：

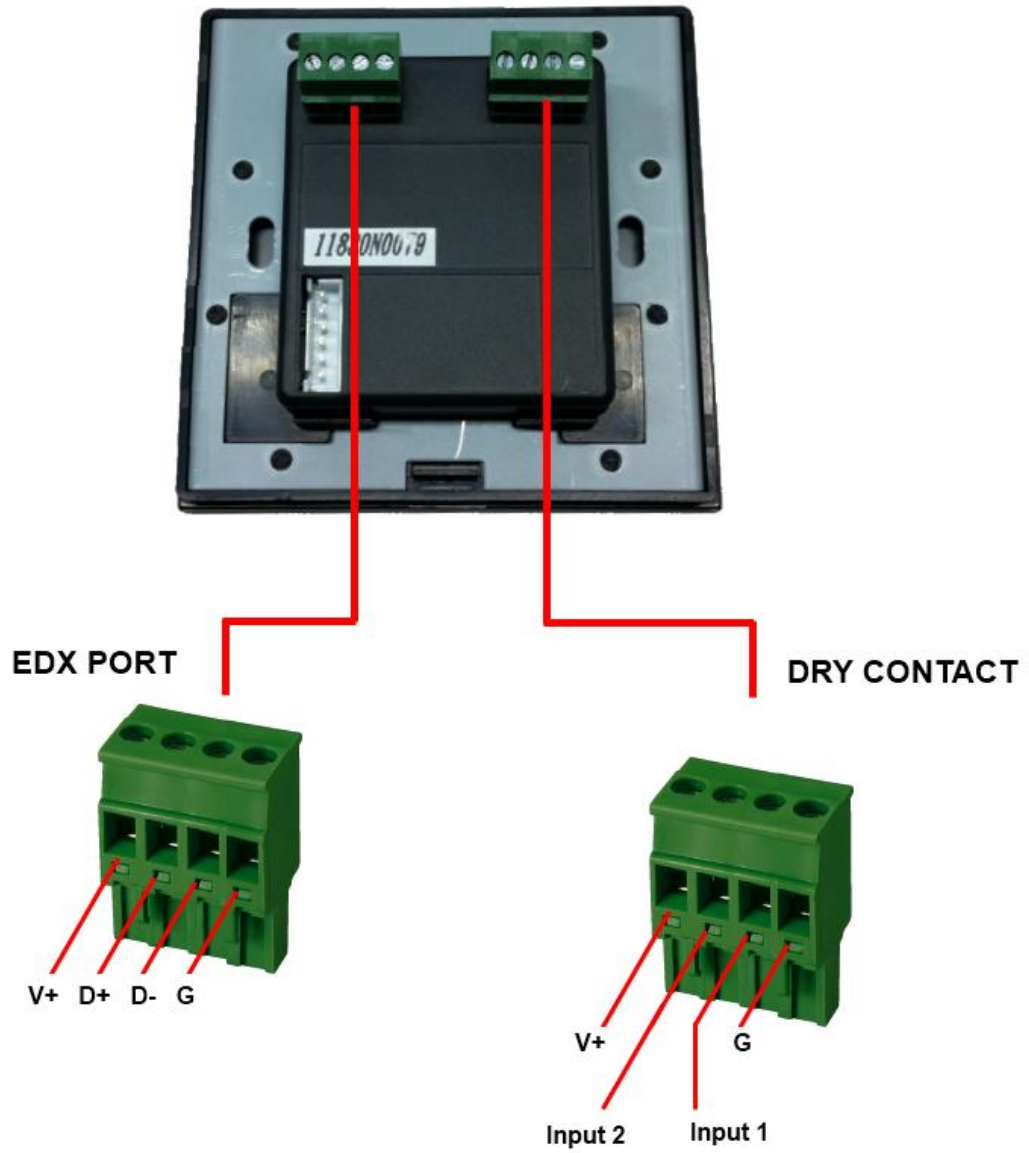

### 1-4 如何開啟上蓋



: 一字螺絲起子

### 1-5 系統接線圖

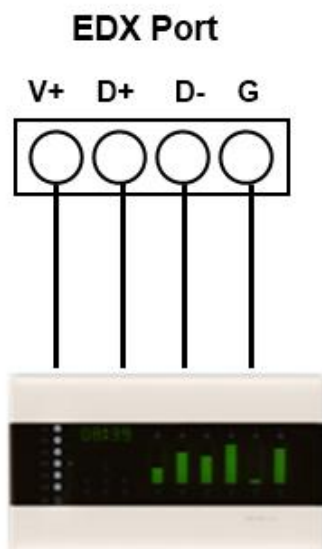

EDX Devices

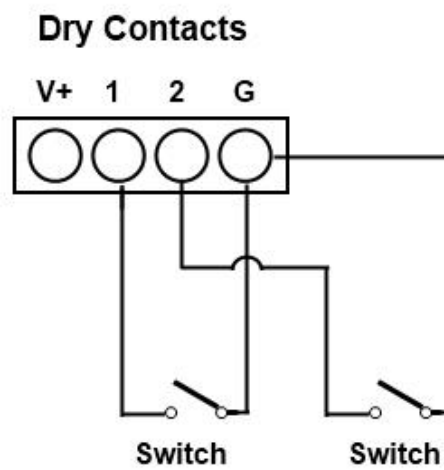

## 2. 操作說明

### 2-1 區域的設定

#### 2-1-1 關於 EDX 系統

EDX 協定是專門使用為建築和環境燈光控制而設計的。EDX 調光設備自身可存儲場景。每個 EDX 設備或者 ECP 面板均可設置區域。ECP 面板可以控制和其相同區域號碼的 EDX 設備。

例如：區域為 1 的 ECP 面板可控制（比如調用場景）區域為 1 的 EDX 設備。

圖示 1：一個 ECP 面板控制一台 EDX 設備

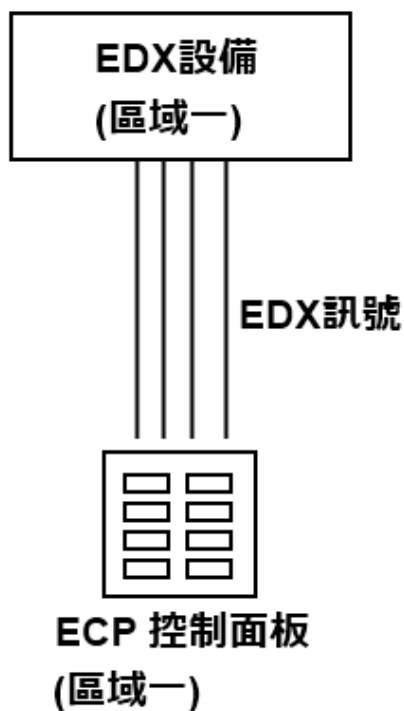

## 2-1-2 區域模式設置

ECP-110T 的控制模式設定分為單區模式和多區模式兩種。

單區模式下，ECP-110T 只能控制一個區域；而在多區模式下，ECP-110T 則能同時控制多達 8 個區域。

1. 按住【ZONE】鍵不放，同時按下【3】鍵 5 秒，直到【▲】鍵或【▼】鍵閃爍：



如果【▲】鍵閃爍，表示此時 ECP-110T 為多區模式：



如果【▼】鍵閃爍，表示此時 ECP-110T 為單區模式：



2. 保持按住【ZONE】鍵不放，鬆開【3】鍵。

3. 按【▲】鍵或【▼】鍵選擇區域模式：

【▲】：多區模式

【▼】：單區模式

### 2-1-3 區域設置

1. 按住【ZONE】鍵不放，同時按下【4】鍵 5 秒：



2. 保持按住【ZONE】鍵不放，鬆開【4】鍵。

預設狀態【1】鍵泛紅，表示無論是單區模式還是多區模式，此時區域為 1。

按【1.....6】鍵、【▲】鍵或【▼】鍵設定區域，具體說明如下：

**單區模式：**

各個按鍵具體含義如下所示：

- 【1】 = 1
- 【2】 = 2
- 【3】 = 4
- 【4】 = 8
- 【5】 = 16
- 【6】 = 32
- 【▲】 = 64
- 【▼】 = 128

例如：單區模式下，欲設定區域為 3，則只需按【1】鍵和【2】鍵：

( 【1】 = 1 · 【2】 = 2 · 1+2 = 3 )

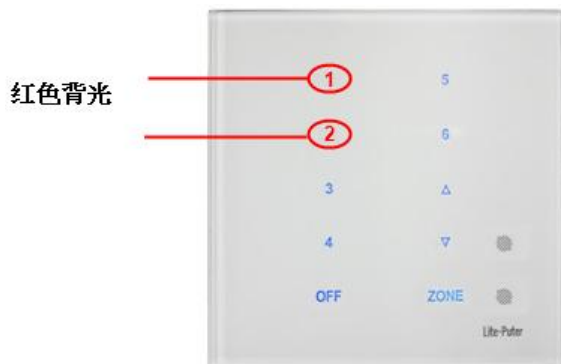

再如單區模式下，欲設定區域為 130，則只需按【2】鍵和【▼】鍵：

( 【2】 = 2 · 【▼】 = 128 · 2+128 = 130 )

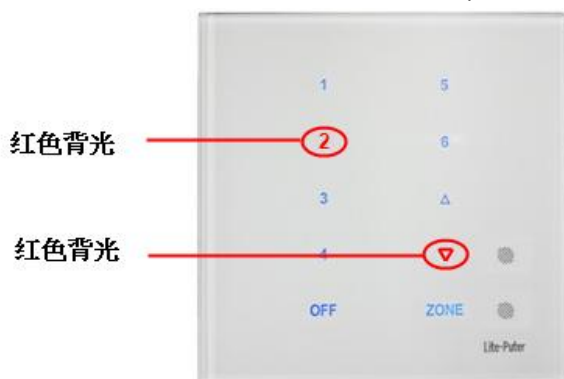

### 多區模式：

各個按鍵具體含義如下所示：

【1】= 區域 1

【2】= 區域 2

【3】= 區域 3

【4】= 區域 4

【5】= 區域 5

【6】= 區域 6

【▲】= 區域 7

【▼】= 區域 8

例如：多區模式下，欲設定區域為 1 和 2 (即可同時控制區域 1 和區域 2)，則只需按【1】鍵和【2】鍵：

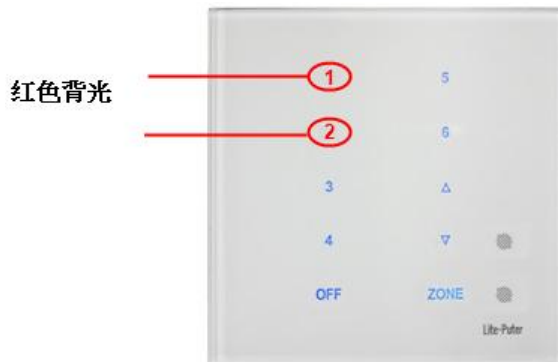

再如多區模式下，欲設定區域為 2 和 8 (即可同時控制區域 2 和區域 8)，則只需按【2】鍵和【▼】鍵：

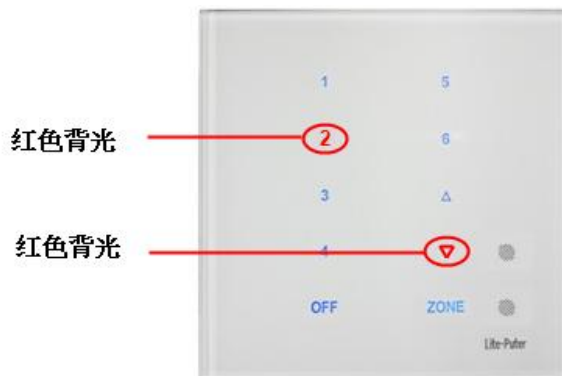

## 2-2 場景的呼叫

直接按【1.....6】鍵即可呼叫相應的場景。

例如：要呼叫場景 1，只需按【1】鍵，同時【1】鍵背光泛紅。

如果場景已預設了 FADE 功能，按一次【1.....6】鍵，場景將以 FADE(淡入淡出) 的方式呈現；若快速按兩次【1.....6】鍵，場景將會立即調用。

## 2-3 微調整體亮度

按【▲】鍵或【▼】鍵，可在原場景基礎上微調整體亮度。

## 2-4 鍵盤鎖定/解開

1. 按【ZONE】鍵不放，同時按【1】鍵 5 秒，直到【▲】鍵或【▼】鍵閃爍：



如果【▲】鍵閃爍，表示此時 ECP-110T 處於鎖鍵狀態；

如果【▼】鍵閃爍，表示此時 ECP-110T 處於解鎖狀態。

2. 保持按住【ZONE】鍵不放，鬆開【1】鍵。

3. 按【▲】鍵或【▼】鍵選擇鍵盤模式：

【▲】鍵：鎖鍵模式

【▼】鍵：解鎖模式

## 2-5 紅外線遙控

ECP-110T 具有紅外線接收功能，可接收紅外線控制器（IR-0501）的信號調用場景和微調整體亮度。

設置紅外接收功能開啟/關閉：

1. 按【ZONE】鍵不放，同時按【2】鍵 5 秒，直到【▲】鍵或【▼】鍵閃爍：



如果【▲】鍵閃爍，表示此時紅外接收功能開啟；

如果【▼】鍵閃爍，表示此時紅外接收功能關閉。

2. 保持按住【ZONE】鍵不放，鬆開【2】鍵。
3. 按【▲】鍵或【▼】鍵選擇紅外接收功能開啟/關閉：

【▲】鍵：開啟紅外接收功能

【▼】鍵：關閉紅外接收功能

## 2-6 乾接點輸入

如果輸入 1 被觸發了，則會調用場景 1；

如果輸入 2 被觸發了，則會調用場景 2。

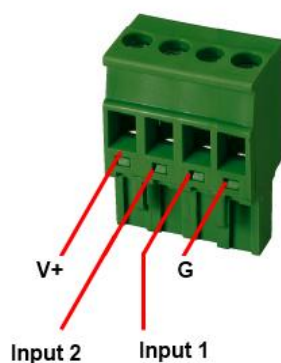

## 有限保固

1. Lite-Puter 只對該產品本身負責。
2. 在銷售之日起，Lite-Puter 可在一年內免費保修由於生產上的缺陷所發生故障之產品。
3. Lite-Puter 不提供到府服務，請將故障的產品交予經銷商或 Lite-Puter 臺北總部
4. Lite-Puter 提供一年的有限品質保證，但品質保證不包括：
  - a. 任何不當的使用 (包括撞擊、不當的安裝、維修及調整，不當的散熱)。
  - b. 天災或不可抗力因素 (洪水、地震、雷電、火山噴發、海嘯等自然災害或其它 Lite-Puter 不可控制的因素)。
  - c. 安裝、重新安裝、維修、調整、及軟硬體設定、重新設定所產生的費用。
  - d. 搭配或整合其它非 Lite-Puter 或 Lite-Puter 的產品所產生的問題。
5. Lite-Puter 不保證該產品不會發生錯誤或出現任何運作中斷的情形。

變更記錄:

版本	說明
A	初發行

發行時間：2011 年 10 月

## Lite-Puter

**臺灣總公司：**

**詠真實業股份有限公司**

地址：臺北市內湖區港墘路 189 號 11 樓

郵編：11494

電話：+886-2-27998099

傳真：+886-2-27993828

網址：www.liteputer.com.tw

郵箱：sales@liteputer.com.tw

**上海分公司：**

**永林電子（上海）有限公司**

地址：上海市閔行區虹梅南路 3509 弄 298 號 B5 樓

郵編：201108

電話：+86-21-54408210

傳真：+86-21-64978079

**上海銷售中心（漕河涇辦公室）：**

地址：上海市徐匯區田林路 487 號寶石大廈 701 室

郵編：201103

電話：+86-21-33674316/33674850

傳真：+86-21-33674013

網址：www.liteputer.com.cn

郵箱：sales\_china@liteputer.com.tw